



Beskrivning

LCR1 är ett renrumsdon för takmontering, vilket kan förses med HEPA-filter. Det används normalt i lokaler där man ställer höga krav på luftens innehåll av partiklar och mikroorganismer. Donet kan användas för både till- och frånluft.

LCR1 finns i två storlekar och med tre olika typer av kanalanslutning. Donet kan anpassas till de flesta vanliga taksystem (beställningskod). Det levereras normalt med rotationsbottenplatta, som säkerställer god inblandning och luftfördelning i lokalen. Inblåsningmönster levereras med storlek passande för det aktuella flödet. Dessutom kan donet fås med helperforderad bottenplatta för vertikal tilluft eller frånluft. Donet kännetecknas av gångjärnsförsedd bottenplatta och av enkel filtermontering. Filter levereras av fabrikat Camfil Farr med PU- eller gelpackning.

- Lufttät, helsvetsad låda i rostfritt stål
- Gångjärnsförsedd, nedfällbar bottenplatta
- Enkel montering av filter
- Levereras anpassad till de vanligaste taksystemen
- Luftmönster anpassat till aktuellt luftflöde
- Demonterbar kanalanslutning (cirkulär sidoanslutning)
- Monteringsvinklar för gängkonsol levereras som tillbehör
- Låg egenvikt
- Försett med anslutning för tryckmätning och DOP-test

Material och ytbehandling

Överdel:

Material: Rostfritt stål

Underdel:

Material: Galvaniserat stål, pulverlackat
Standardfärg: RAL 9003, glans 30

Donet kan levereras i andra färger. Kontakta Lindabs försäljningsavdelning för mer information.

Beställning (storlek 400)

Produkt	LCR1	a	b	c	ddd	400	F
Typ							
Kanalanslutning							
S = Sida							
T = Top							
Filtertyp							
P = PU packning							
G = Gel tätning							
Frontplatta							
H = Högimpuls (rot.)							
L = Lågimpuls. (perf.)							
Luftmönster							
300 = 300 (rot.)							
400 = 400 (rot./perf.)							
Storlek							
400							
Tak/typ							
F = Fast u-tak							

Beställning (storlek 600)

Produkt	LCR1	a	b	c	ddd	600	f
Typ							
Kanalanslutning							
S = Sida							
T = Top							
R = Rekt. sida.							
Filtertyp							
P = PU packning							
G = Gel tätning							
Frontplatta							
H = Högimpuls (rot.)							
L = Lågimpuls. (perf.)							
Luftmönster							
300 = 300 (rot.)							
400 = 400 (rot.)							
500 = 500 (rot.)							
600 = 600 (rot./perf.)							
Storlek							
600							
Tak/typ							
F = Fast u-tak							
T = Synlig T-skena							
C = Clip-In (avfasad)							
A = Annan u-takstyp*							

* Anges i klartext

Dimensioner

cirkulär sidoanslutning

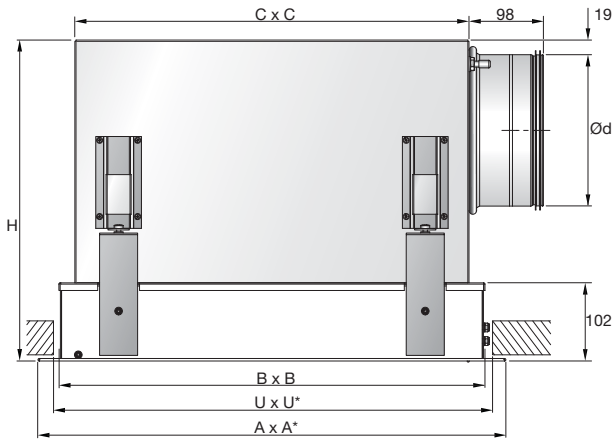

Str. mm	Ød mm	H mm	A mm	B mm	C mm	U* mm	m kg
400	125	325	415	360	318	375	5.2
600	200	420	615	560	518	575	14.6

U x U = Min. cutting dimension.

cirkulär toppanslutning

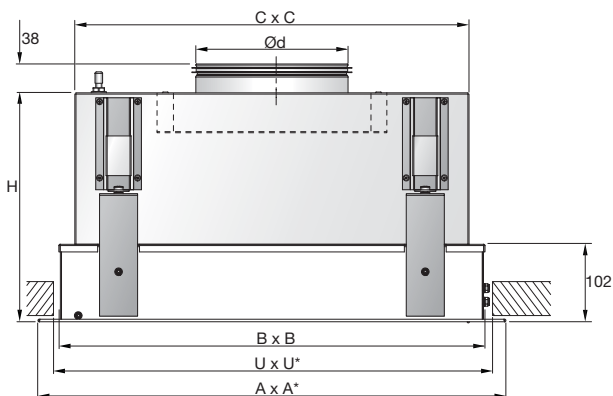

Str. mm	Ød mm	H mm	A mm	B mm	C mm	U* mm	m kg
400	125	300	415	360	318	375	5
600	200	300	615	560	518	575	12.8

U x U = Min. cutting dimension.

Rektangulär sidoanslutning

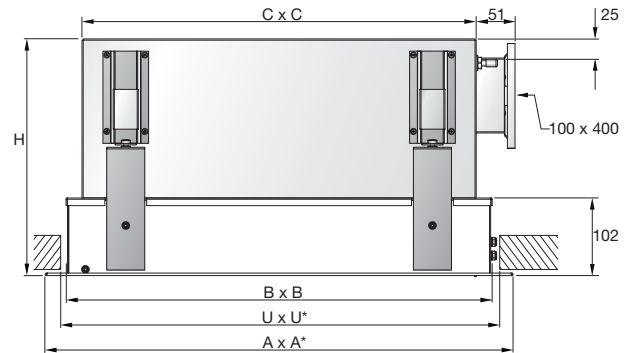

Str. mm	H mm	A mm	B mm	C mm	U* mm	m kg
600	310	615	560	518	575	12.4

U x U = Min. cutting dimension.

Variant med utökad kapacitet

Donserien kan dessutom levereras med annan utformning för fast tak, där donet har utökad kapacitet, upp till cirka 900 m³/h. De fysiska måtten skiljer sig dock från standardserien. Denna version är tillverkad helt av rostfritt stål.

Mått A x A: 698 x 698

Donet har ett filter med måtten 610 x 610 x 110 mm.

*) Måttsättning gäller för don för fast tak. Mått för övriga taktyper (storlek 600) framgår av avsnittet om takanpassning.

U x U = min. urspänningsmått

Tekniska data

Alla mätningar är utförda med filter, fabrikat Camfil Farr, klass H-14.

Kapacitet

Volymflöde q (l/s) och (m³/h), totaltryckfall p_t (Pa), kastlängd $l_{0,2}$ (m) samt ljudeffektnivå L_{WA} (dB(A)) avläses i diagrammen nedan.

Frekvensuppdelad ljudeffektnivå

Ljudeffektnivån i frekvensband definieras som $L_{WOK} = L_{WA} + K_{OK}$. Värdena för K_{OK} anges i tabellform under diagrammen på följande sidor.

Kastlängd

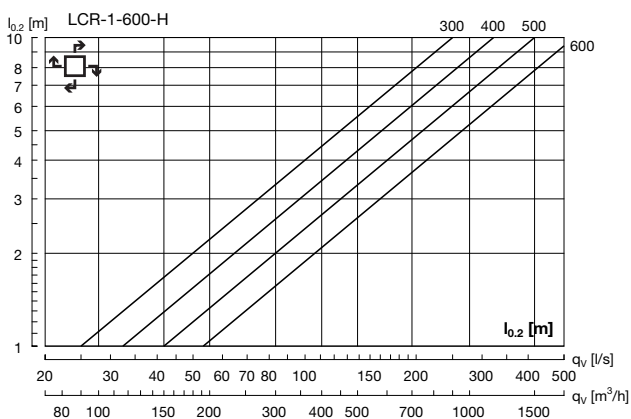
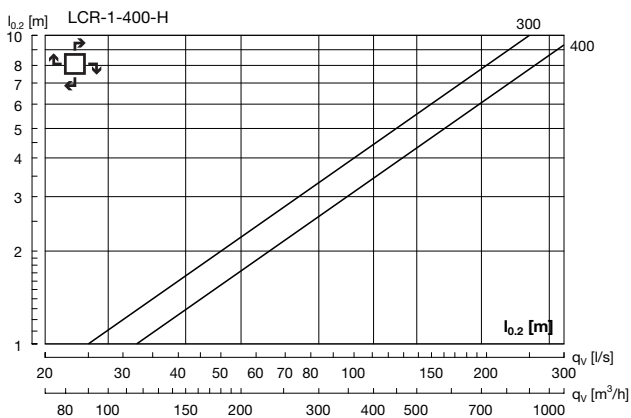

Egendämpning

Donets egendämpning från kanal till rum inklusive ändreflektion.

Str.	Medelfrekvens Hz							
	63	125	250	500	1K	2K	4K	8K
400	20	13	7	9	12	11	12	18
600	16	10	12	7	8	9	12	18

Takanpassning

LCR1 i storlek 600 är lämpligt för montering i olika typer av systemtak. Mer information om detta finns i avsnittet om takanpassning.

Detaljer

Filterfäste



Gångjärnsförsedd, nedfällbar bottenplatta



Magnetlås för bottenplatta



Demonterbar cirkulär kanalanslutning (endast sida, Ø)



Tekniska data (rotation - tilluft)

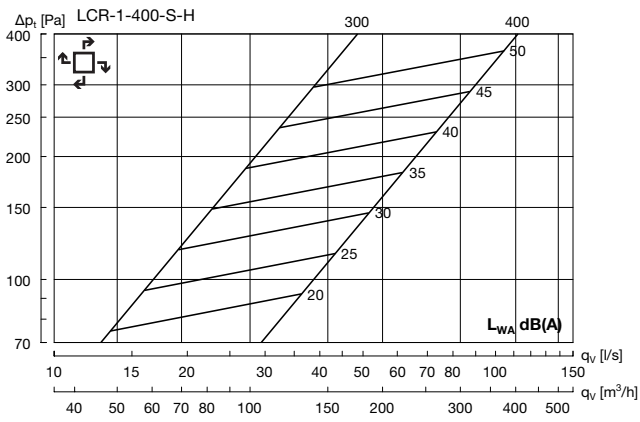

Str.	63	125	250	500	1K	2K	4K	8K
400-300	0	3	1	-1	-5	-13	-23	-36
400-400	5	2	0	-1	-5	-10	-21	-25

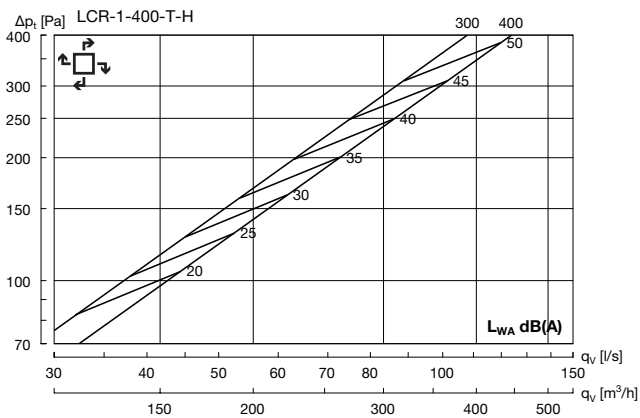

Str.	63	125	250	500	1K	2K	4K	8K
400-300	6	4	1	-1	-5	-13	-22	-29
400-400	3	-1	-3	0	-5	-10	-22	-26

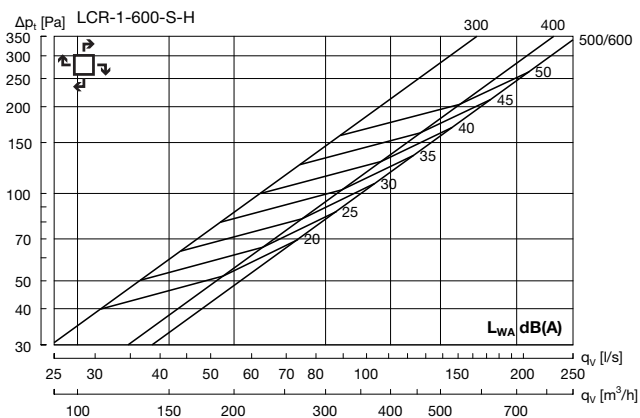

Str.	63	125	250	500	1K	2K	4K	8K
600-300	1	7	1	-1	-6	-15	-24	-34
600-400	2	8	0	-2	-5	-12	-22	-34
600-500	2	5	-1	-1	-5	-12	-17	-28
600-600	1	-2	-4	0	-4	-12	-21	-28

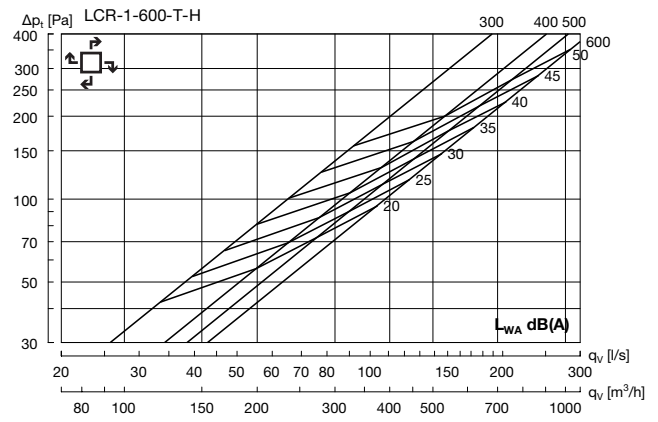

Str.	63	125	250	500	1K	2K	4K	8K
600-300	4	7	2	-2	-5	-14	-25	-34
600-400	4	5	2	-2	-5	-12	-20	-33
600-500	5	5	1	-3	-4	-10	-24	-34
600-600	8	0	1	-1	-5	-12	-22	-28

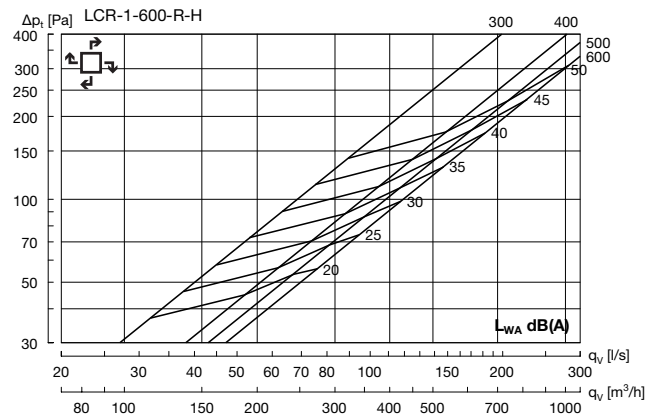

Str.	63	125	250	500	1K	2K	4K	8K
600-300	7	7	1	-2	-6	-14	-22	-32
600-400	5	7	1	-2	-6	-10	-19	-28
600-500	3	5	-1	-4	-5	-7	-13	-25
600-600	2	-3	-4	-4	-4	-6	-16	-21

Koder

- S-H = cirkulär sidoanslutning
- T-H = cirkulär toppanslutning
- R-H = rektangulär sidoanslutning

Alla mätningar är utförda med filter, fabrikat Camfil Farr, klass H-14.

Tekniska data (rotation - frånluft)

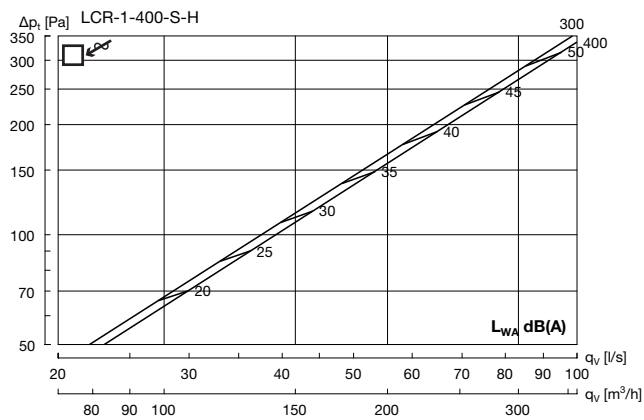

Str.	63	125	250	500	1K	2K	4K	8K
400-300	-3	5	2	-1	-5	-14	-22	-25
400-400	4	4	3	-2	-6	-10	-19	-24

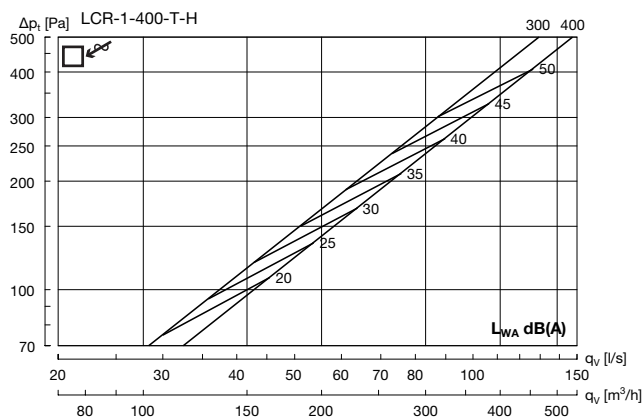

Str.	63	125	250	500	1K	2K	4K	8K
400-300	9	3	2	-2	-5	-12	-20	-24
400-400	6	8	4	-2	-8	-16	-19	-22

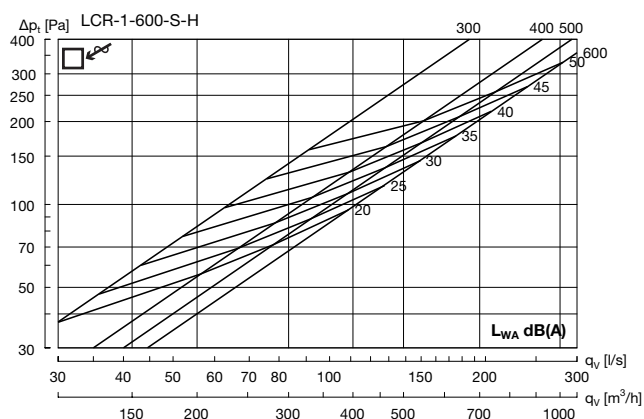

Str.	63	125	250	500	1K	2K	4K	8K
600-300	1	3	-2	-2	-3	-12	-19	-25
600-400	3	7	1	-2	-5	-15	-20	-30
600-500	3	8	0	-1	-5	-15	-22	-32
600-600	4	5	1	-1	-5	-17	-28	-40

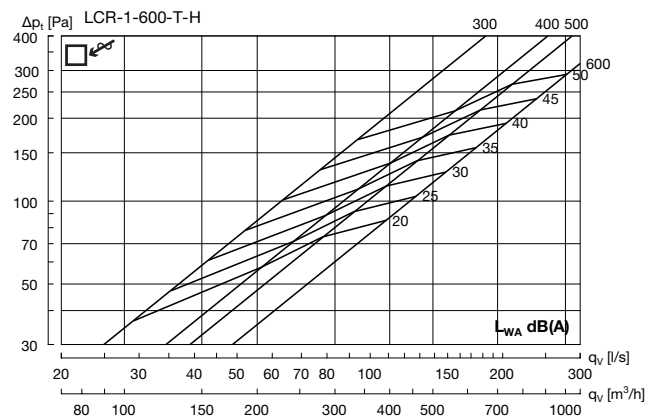

Str.	63	125	250	500	1K	2K	4K	8K
600-300	7	7	1	-2	-6	-14	-22	-32
600-400	5	7	1	-2	-6	-10	-19	-28
600-500	3	5	-1	-4	-5	-7	-13	-25
600-600	2	-3	-4	-4	-4	-6	-16	-21

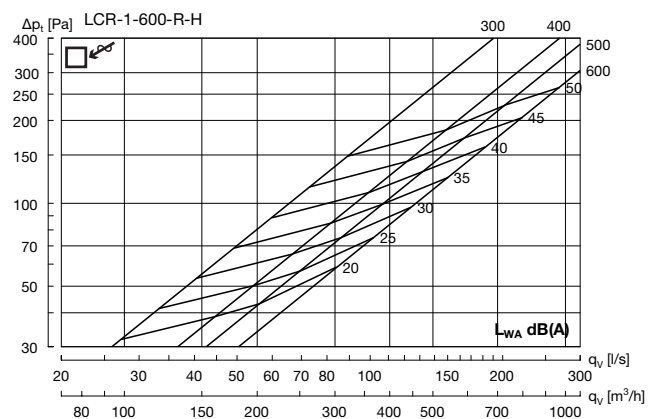

Str.	63	125	250	500	1K	2K	4K	8K
600-300	0	3	-1	-2	-4	-11	-18	-26
600-400	6	5	0	-3	-4	-9	-18	-26
600-500	6	3	-3	-5	-5	-7	-12	-21
600-600	2	1	-3	-3	-5	-7	-13	-22

Koder

- S-H = cirkulär sidoanslutning
- T-H = cirkulär toppanslutning
- R-H = rektangulär sidoanslutning

Alla mätningar är utförda med filter, fabrikat Camfil Farr, klass H-14.

Tekniska data (perforerad - tilluft)

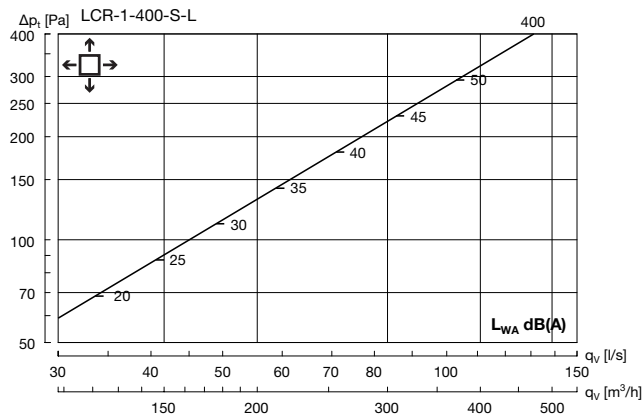

Str.	63	125	250	500	1K	2K	4K	8K
400	5	-9	-10	-4	-2	-10	-22	-31

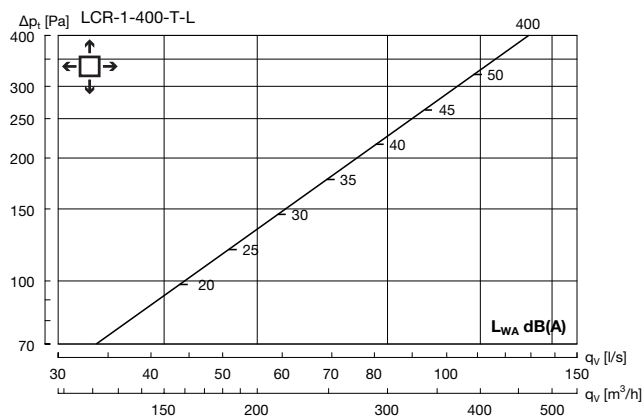

Str.	63	125	250	500	1K	2K	4K	8K
400	10	10	3	-4	-11	-12	-13	-14

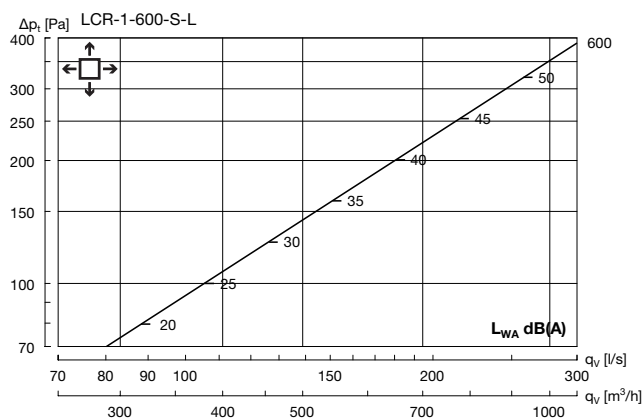

Str.	63	125	250	500	1K	2K	4K	8K
600	9	-6	-8	0	-4	-12	-25	-35

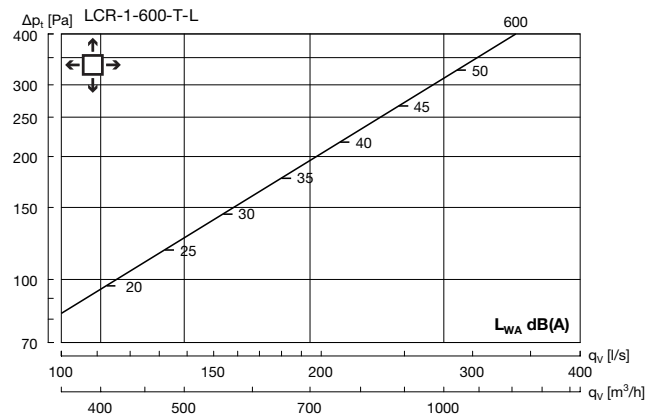

Str.	63	125	250	500	1K	2K	4K	8K
600	5	-3	-7	-5	-2	-8	-22	-29

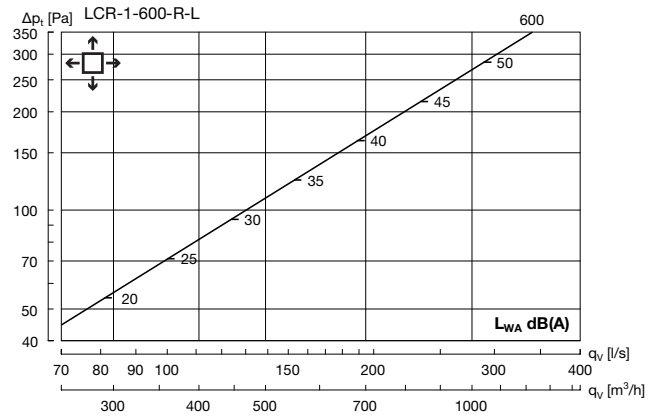

Str.	63	125	250	500	1K	2K	4K	8K
600	7	-9	-6	-3	-5	-7	-12	-19

Koder

- S-L = cirkulär sidoanslutning
- T-L = cirkulär toppanslutning
- R-L = rektangulär sidoanslutning

Alla mätningar är utförda med filter, fabrikat Camfil Farr, klass H-14.

Tekniska data (perforerad - fr nluft)

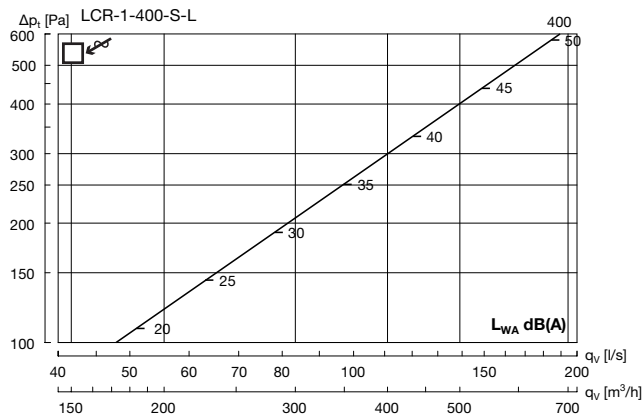

Str.	63	125	250	500	1K	2K	4K	8K
400	8	8	2	-4	-7	-10	-15	-19

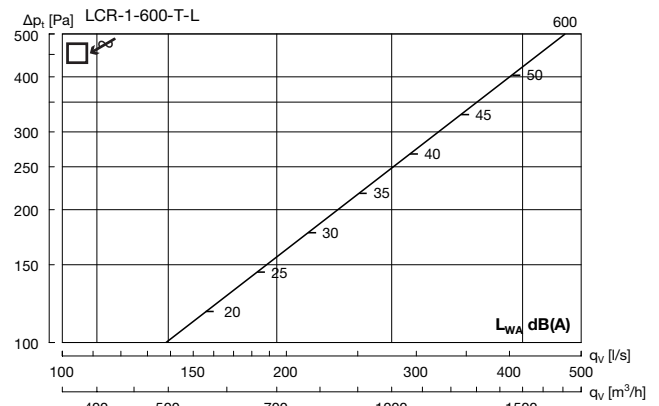

Str.	63	125	250	500	1K	2K	4K	8K
600	13	11	4	-4	-11	-15	-19	-27

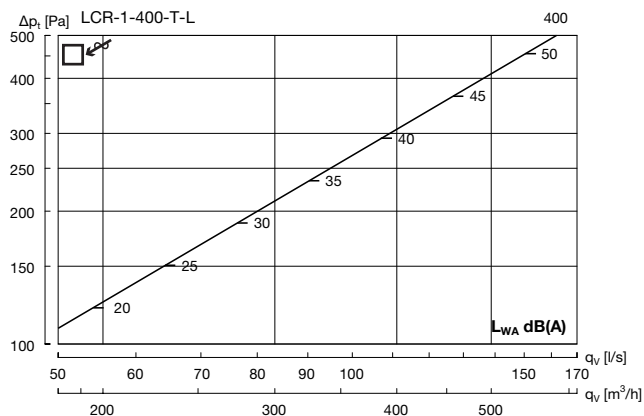

Str.	63	125	250	500	1K	2K	4K	8K
400	10	10	3	-4	-11	-12	-13	-14

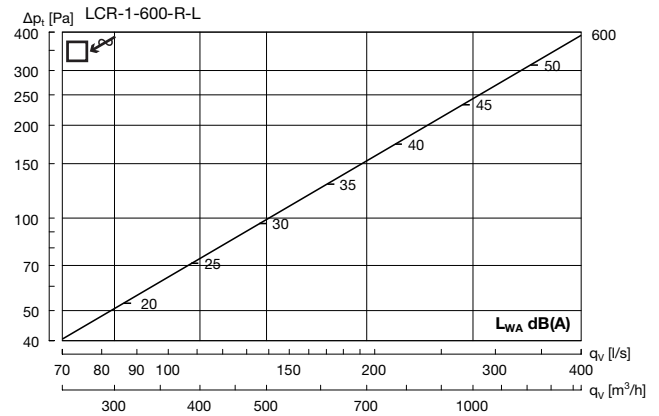

Str.	63	125	250	500	1K	2K	4K	8K
600	2	-4	-6	-4	-5	-6	-10	-21

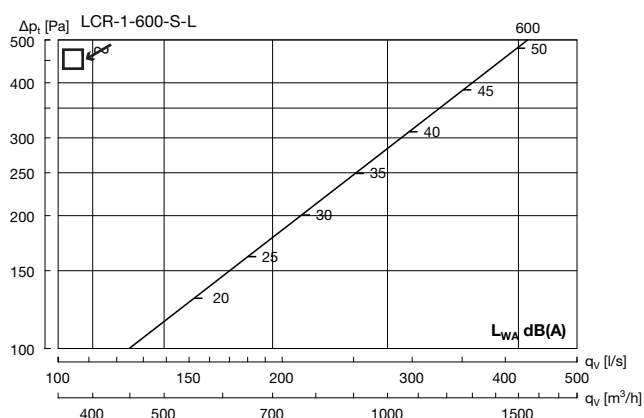

Str.	63	125	250	500	1K	2K	4K	8K
600	13	9	0	-2	-7	-11	-16	-23

Koder

- S-L = cirkul r sidoanslutning
- T-L = cirkul r toppanslutning
- R-L = rektangul r sidoanslutning

Alla m tningar  r utf rda med filter, fabrikat Camfil Farr, klass H-14.