



Uteluftsdon

ULA



Beskrivning

ULA är ett cirkulärt uteluftsdon med teleskopisk väggenomföring, för inbyggnad i yttervägg nära tak. ULA har inbyggt spjäll, vilket kan manövreras med hjälp av draglina.

Den speciella teleskopiska väggenomföringen gör att donet kan monteras i väggen utan skruvar. De två teleskopdelarna skruvas ihop från varsin sida av väggen. ULA kan fås med två typer av utvändigt galler. Typ 1 är försett med ett demonterbart insektsnät.

ULA levereras med ljudisoleringsinsats i två tjocklekar. Materialet är fiberfritt, tvättbart och enkelt att demontera. ULA levereras med EU-3-filter. Insektsnät och ljudisolering kan enkelt demonteras från insidan.

- Enkelt att rengöra
- Passar i väggar mellan 250 och 430 mm
- Kan fås med ljudisoleringsinsats i två tjocklekar.
- Utvändig front i olika färg och material

Underhåll

Frontplatta, filter och isolering kan demonteras för rengöring.

Tillbehör

- ULZ-1: Extra ljudisolering (vägg tjocklek > 300 mm)
- ULZ-2: Täckfläs Ø 241 mm, galvaniserat stål, vit/grå
- ULZ-3: Filter
- ULZ-4: Insektsnät
- ULAK: Typ 1, med kopparfront
- ULAL: Typ 1, med aluminiumfront
- ULAG: Typ 1, med galvaniserad front

Beställningsexempel

Produkt	ULA	a
Typ		
Utvändigt galler 1,2		

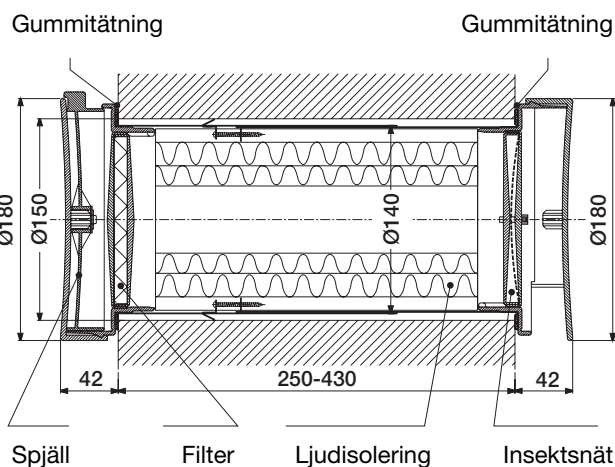

Utvändigt galler typ 1

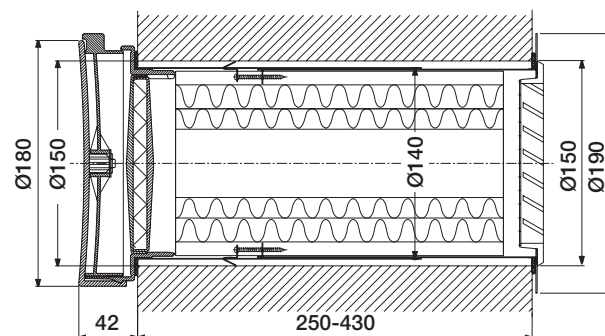
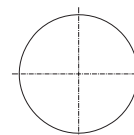

Utvändigt galler typ 2

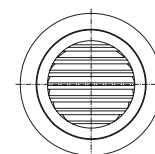

ULA levereras med 2-delad ljudisoleringsinsats Ø140/Ø50 mm. Om större kapacitet önskas, tar man ut den inre delen av isoleringen. Därmed blir ljudreduktionen 3 dB mindre (se tekniska data). Don med kortare bygglängd, för montering i lättbyggnadskonstruktion, kan beställas. Detta har dock reducerad ljudisoleringsförmåga.

Material och ytbehandling

Invändig del:	Färgbeständig plast
Standardfärg:	Vit
Utvändigt galler typ 1:	Färgbeständig plast, grå
Utvändigt galler typ 2:	Aluminium
Standardytb.:	Pulverlackad, grå RAL 7040
Teleskoprör:	Galvaniserat stål
Ljudisolering:	Skumplast



Uteluftsdon

ULA

Tekniska data

Kapacitet

Undertryck (Pa)

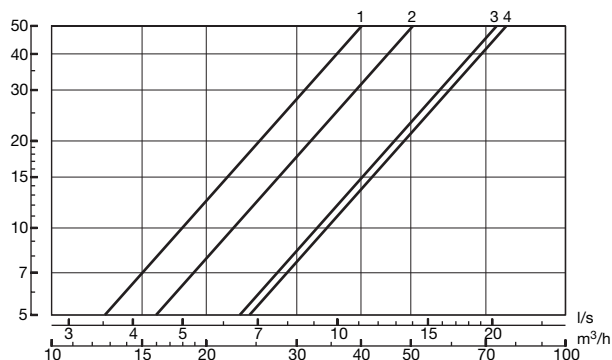

Kurva	Filter	Ljud-Isolering mm	Fri öppning cm ²	Likvärdig area cm ²
1	EU-3	Ø140 / Ø50	20	21
2	EU-3	Ø140 / Ø80	50	26
2	-	Ø140 / Ø50	20	26
3	-	Ø140 / Ø80	50	38
4	-	-	50	39

Dn,e (dB) ljudreduktion

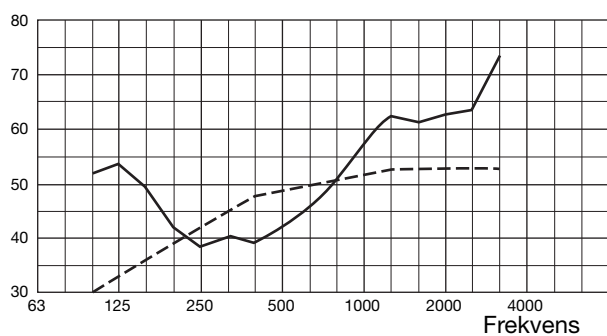

ULA med ljudisolering Ø140/Ø50, vägg tjocklek 300 mm

Viktad, elementnormaliserad nivåskillnad
Dn,e,w = 49 dB, Δmax = 8,3 dB

Dn,e (dB) ljudreduktion

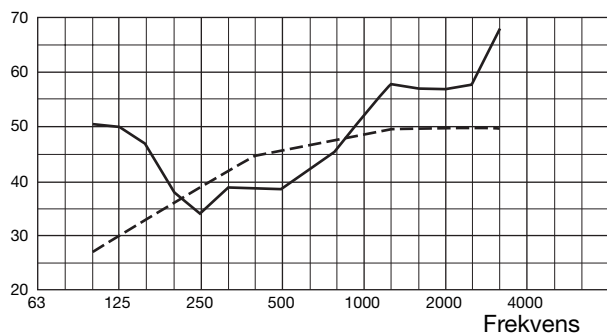

ULA med ljudisolering Ø140/Ø80, vägg tjocklek 300 mm

Viktad, elementnormaliserad nivåskillnad
Dn,e,w = 46 dB, Δmax = 7,6 dB

Dn,e (dB) ljudreduktion

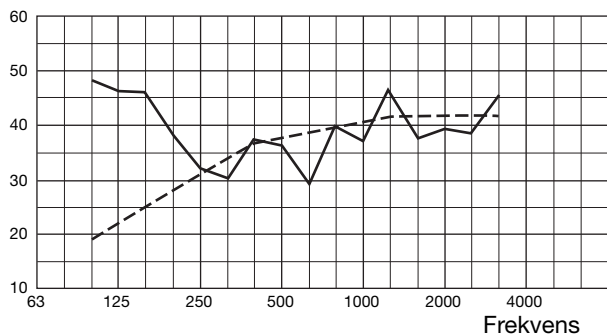

ULA utan ljudisolering, vägg tjocklek: 300 mm

Viktad, elementnormaliserad nivåskillnad
Dn,e,w = 38 dB, Δmax = 10,2 dB

Ljudisolationsmätningarna har utförts av DELTA Akustik & Vibration, enligt provningsbestämmelserna i DS/ISO 140-10:1993 rapport nr DANAK 100/383.



Uteluftsdon

ULA

Tekniska data

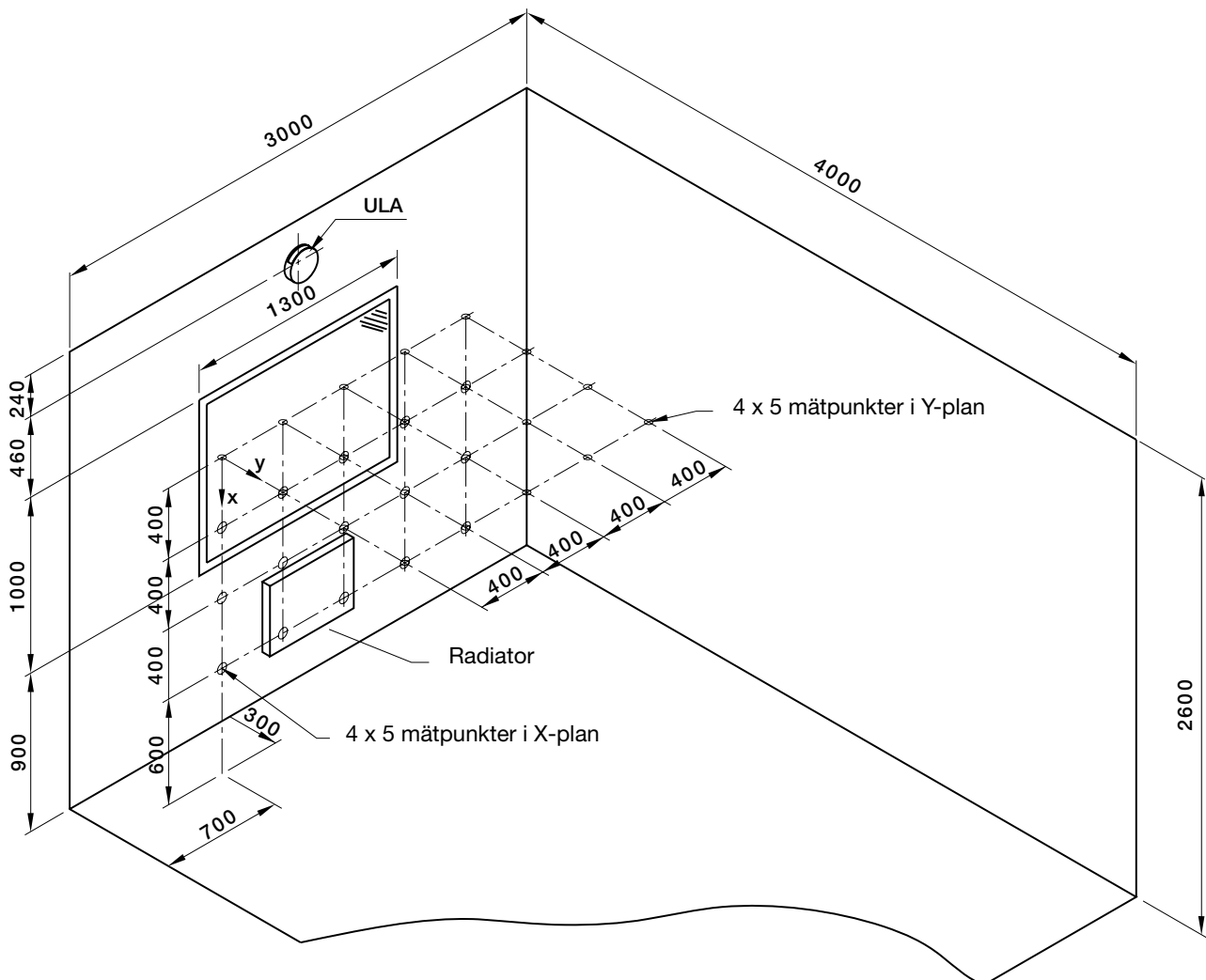

Luftflöde		Utan radiator (500W)			Med radiator (500W)	
		Δt (K)			Δt (K)	
m^3/h	l/s	0	-20	-40	-20	-40
20	5,6	<0,10	0,15	0,21	<0,10	0,10
30	8,3	<0,10	0,15	0,22	<0,10	0,17
40	11,1	0,10	0,15	0,22	0,10	0,18
50	13,9	0,13	0,15	-	0,11	-
60	16,7	0,14	0,15	-	0,11	-
70	19,4	0,14	0,15	-	0,13	-
100	28,0	0,15	0,23	-	0,13	-

Skissen ovan visar provningsuppställningen för fastställande av hastigheter i vistelsezonen vid olika luftflöden och temperaturskillnader.

Vid försök med $\Delta t = -40$ K användes ett fönster med $U = 1,5$ W/m².

Vid -20 K var $U = 2,6$ W/m².

- 1
- 2
- 3
- 4
- 5
- 6
- 7
- 8
- 9
- 10
- 11
- 12
- 13
- 14
- 15
- 16
- 17
- 18