

# Väggdon

# DR24



## Beskrivning

DR24 är ett rektangulärt don med ställbara lameller, avsett för montering i vägg eller gipsinklädnad. Donet är lämpligt för horisontell inblåsning av undertempererad luft. Lamellerna i fronten gör det möjligt att variera kastlängden. Donet kan användas med tryckfördelningslåda typ WB. Tryckfördelningslådan har spjäll och mätenhet, vilket möjliggör individuell injustering.

- Ställbara lameller
- Flexibelt spridningsmönster
- Oberoende av om kanalen är rak framför donet
- Teleskopfunktion i tryckfördelningslåda

## Underhåll

Fronten kan demonteras och spjällen tas ut för rengöring av invändiga delar eller för att komma åt kanalen. De synliga delarna av donet kan torkas av med en fuktig trasa.

## Beställningskod

<b>Produkt</b>	<b>DR24</b>	<b>S</b>	<b>A x B</b>
<b>Typ</b>	DR24		
<b>Användningsområde</b>		S ( Tilluft )	
<b>Storlek (A x B)</b>	300x100 - 500x300		

<b>Produkt</b>	<b>WB</b>	<b>a</b>	<b>A x B</b>
<b>Typ</b>	WB		
<b>Anslutning</b>	1 = Baksida 2 = Sida		
<b>Storlek (A x B)</b>	300x100 - 500x300		

Exempel: DR24-S-500x150 + WB-1-500x150

## Dimensioner

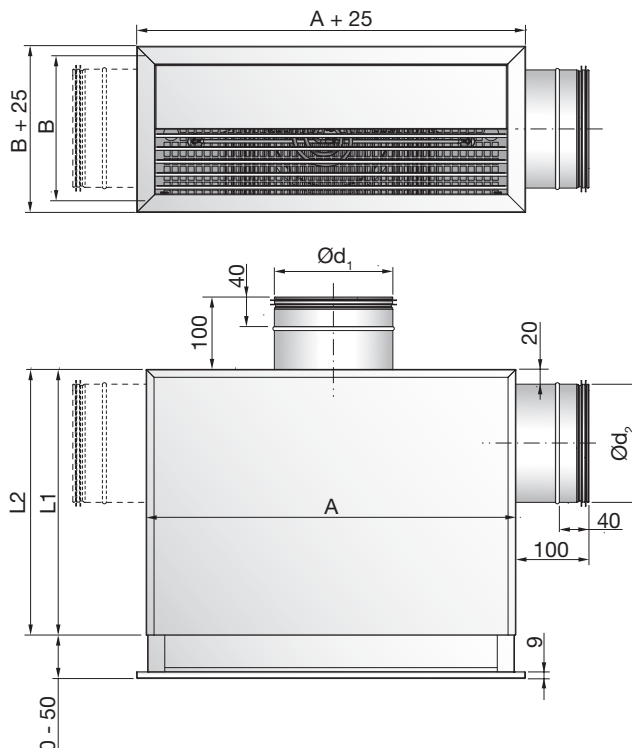

### WB-1 anslutning baktill

A x B Storlek mm	Ød <sub>1</sub> mm	A mm	B mm	L1 mm	m kg
300 - 100	80	300	100	240	2,50
400 - 150	100	400	150	240	3,50
500 - 150	125	500	150	240	4,30
500 - 200	160	500	200	240	5,50
500 - 300	200	500	300	240	7,40

### WB-2 anslutning på sidan

A x B Storlek mm	Ød <sub>2</sub> mm	A mm	B mm	L2 mm	m kg
300 - 100	80	300	100	280	2,50
400 - 150	100	400	150	300	3,50
500 - 150	125	500	150	325	4,30
500 - 200	160	500	200	360	5,50
500 - 300	200	500	300	400	7,40

## Material och ytbehandling

Don: Galvaniserat stål  
 Standardytb.: Pulverlackering  
 Standardfärg: RAL 9003, vit, glans 30

Donet kan levereras i andra färger. Kontakta Lindabs försäljningsavdelning för mer information.

# Väggdon

# DR24

## Tekniska data

### Kapacitet

Volymflöde  $q_v$  (l/s) och ( $m^3/h$ ), totaltryckfall  $\Delta p_t$  (Pa), kastlängd  $l_{0,2}$  (m) samt ljudnivå  $L_{WA}$  (dB(A)) avläses i diagrammen.

### Frekvensuppdelad ljudeffektnivå

Ljudeffektnivå i frekvensband definieras som  $L_{WOK} = L_{WA} + K_{OK}$ .  $K_{OK}$ -värdena anges i tabellform under diagrammen på följande sidor.

### Snabbval

#### WB-1 anslutning baktill

A x B mm	Minimum $P_i > 5$ Pa		$p_t = 50$ Pa $L_{WA}=30$		$p_t = 50$ Pa $L_{WA}=35$	
	l/s	$m^3/h$	l/s	$m^3/h$	l/s	$m^3/h$
300 - 100	16	58	-	-	29	104
400 - 150	33	119	-	-	38	137
500 - 150	44	158	-	-	60	216
500 - 200	50	180	62	223	86	310
500 - 300	61	221	84	302	109	392

#### WB-2 anslutning på sidan

A x B mm	Minimum $P_i > 5$ Pa		$p_t = 50$ Pa $L_{WA}=30$		$p_t = 50$ Pa $L_{WA}=35$	
	l/s	$m^3/h$	l/s	$m^3/h$	l/s	$m^3/h$
300 - 100	14	49	20	72	26	94
400 - 150	29	106	39	140	50	180
500 - 150	35	126	-	-	56	202
500 - 200	47	169	-	-	83	299
500 - 300	56	200	-	-	-	-

### Kastlängd $l_{0,2}$

Kastlängden anges för sluthastighet 0,2 m/s (90 % fraktil).

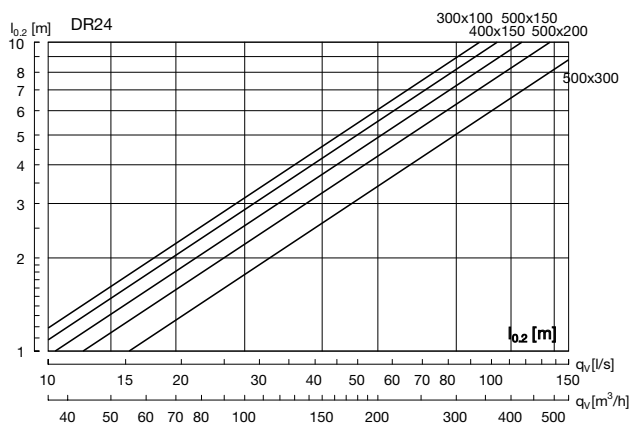

### Egendämpning

Donets egendämpning från kanal till rum, inklusive ändreflektion, anges i nedanstående tabell.

#### WB-1 anslutning baktill

A x B mm	Mittfrekvens Hz							
	63	125	250	500	1K	2K	4K	8K
300 - 100	24	18	14	7	9	11	11	12
400 - 150	21	19	7	6	9	11	11	11
500 - 150	20	19	7	9	8	10	10	10
500 - 200	17	15	5	10	8	12	10	10
500 - 300	15	12	4	13	9	11	10	10

#### WB-2 anslutning på sidan

A x B mm	Mittfrekvens Hz							
	63	125	250	500	1K	2K	4K	8K
300 - 100	22	17	11	8	10	13	11	11
400 - 150	21	16	5	9	8	12	11	11
500 - 150	19	18	5	8	8	10	10	10
500 - 200	18	13	3	9	11	6	8	7
500 - 300	15	10	4	4	12	12	11	11

## Väggdon

DR24

## Tekniska data

## Strålutbredning

$l_b$  = avstånd från donet till den punkt där spridningen är maximal.

$b_v$  = strålens höjd i vertikalplanet.

$b_h$  = strålens bredd i horisontalplanet.

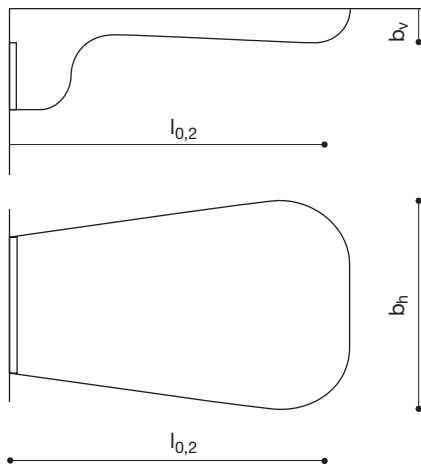

## Normal kastlängd 45° uppåt

$l_{0,2}$ : diagramvärde

$b_v$ :  $0,05 \times l_{0,2}$

$b_h$ :  $1,8 \times l_{0,2}$

## Lång kastlängd 0°

$l_{0,2}$ :  $1,5 \times$  diagramvärde

$b_v$ :  $0,1 \times l_{0,2}$

$b_h$ :  $0,5 \times l_{0,2}$

## WB Spjäll



# Väggdon

# DR24

## WB 1 - bakanslutning

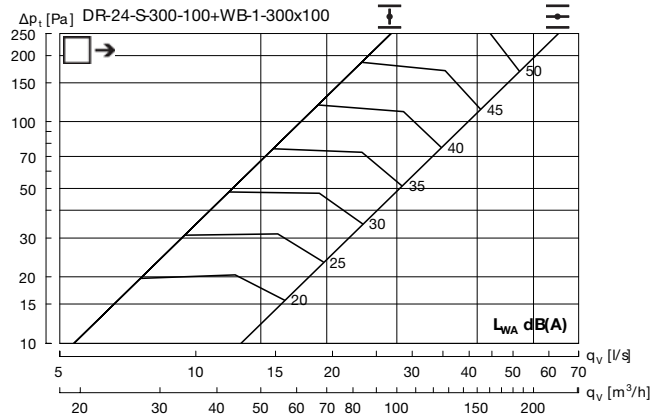

Hz	63	125	250	500	1K	2K	4K	8K
$K_{ok}$	3	-5	1	-1	-4	-14	-23	-27

## WB 2 - sidoanslutning

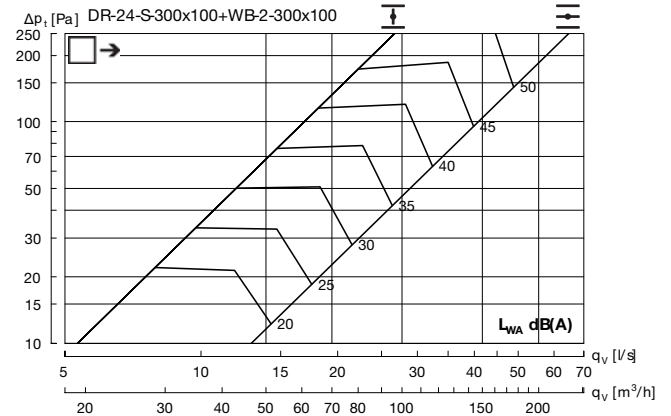

Hz	63	125	250	500	1K	2K	4K	8K
$K_{ok}$	-2	1	4	-1	-6	-17	-22	-26

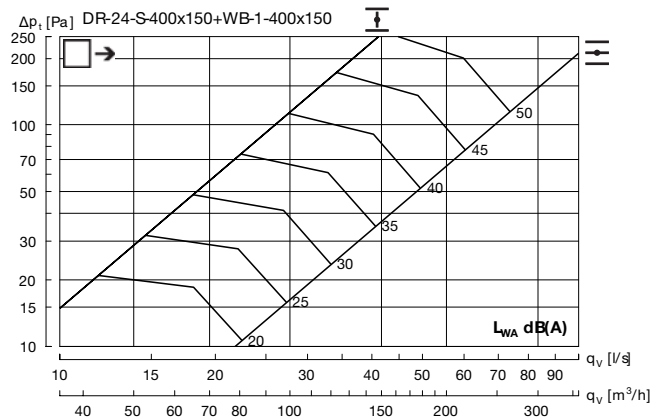

Hz	63	125	250	500	1K	2K	4K	8K
$K_{ok}$	7	-1	1	0	-6	-17	-20	-26

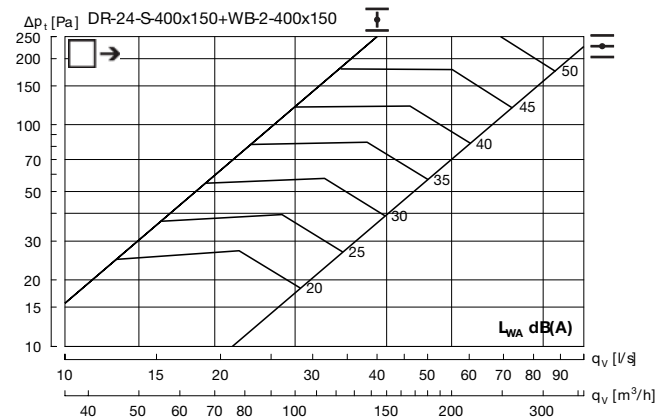

Hz	63	125	250	500	1K	2K	4K	8K
$K_{ok}$	1	3	2	-1	-6	-14	-20	-25

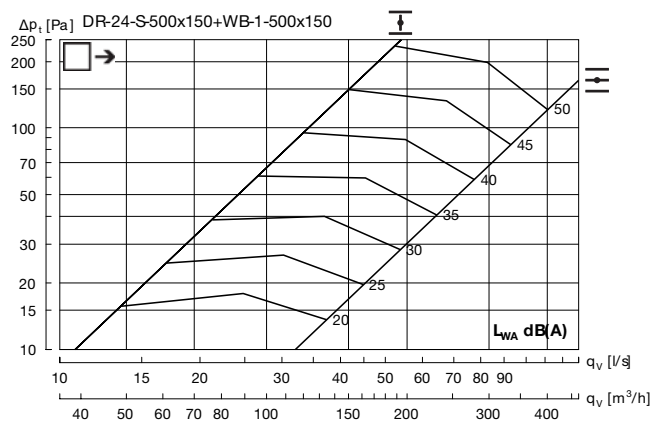

Hz	63	125	250	500	1K	2K	4K	8K
$K_{ok}$	0	-1	2	1	-8	-15	-21	-28

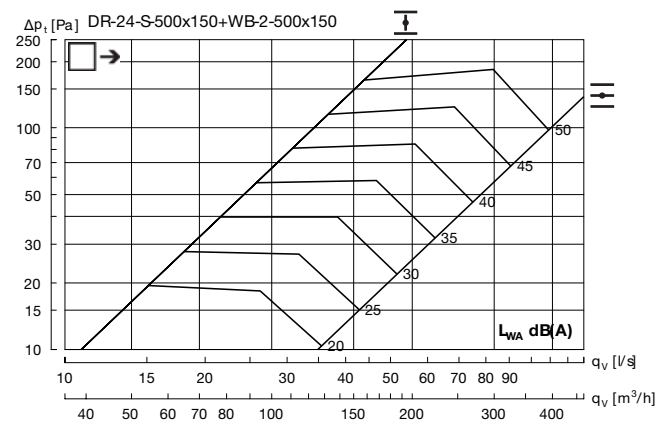

Hz	63	125	250	500	1K	2K	4K	8K
$K_{ok}$	2	0	-1	-2	-3	-13	-22	-32

- 1
- 2
- 3
- 4
- 5
- 6
- 7
- 8
- 9
- 10
- 11
- 12
- 13
- 14
- 15
- 16
- 17
- 18

# Väggdon

# DR24

## WB 1 - bakanslutning

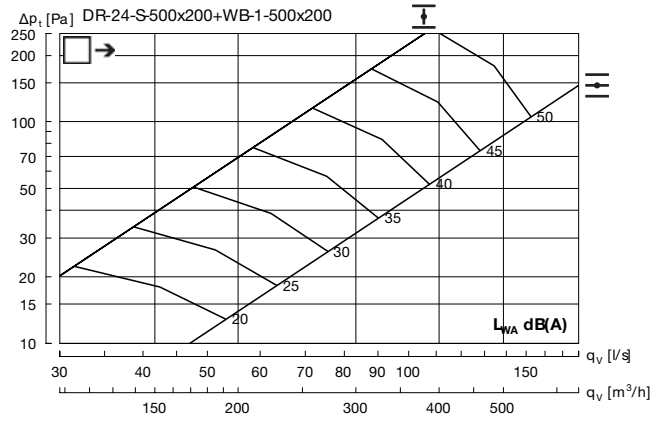

Hz	63	125	250	500	1K	2K	4K	8K
$K_{ok}$	4	2	1	0	-7	-18	-23	-31

## WB 2 - sidoanslutning

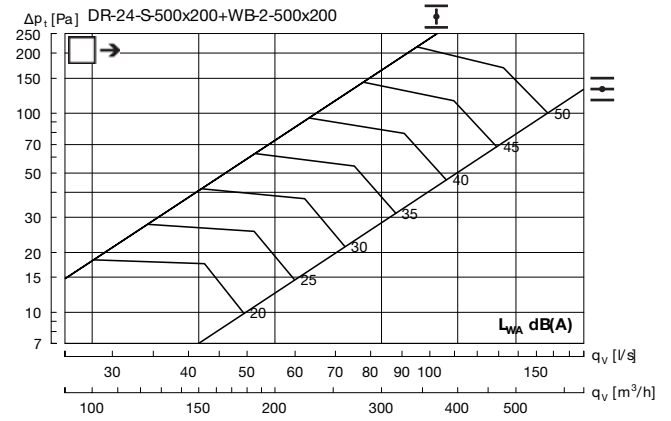

Hz	63	125	250	500	1K	2K	4K	8K
$K_{ok}$	-1	2	0	-1	-4	-18	-23	-31

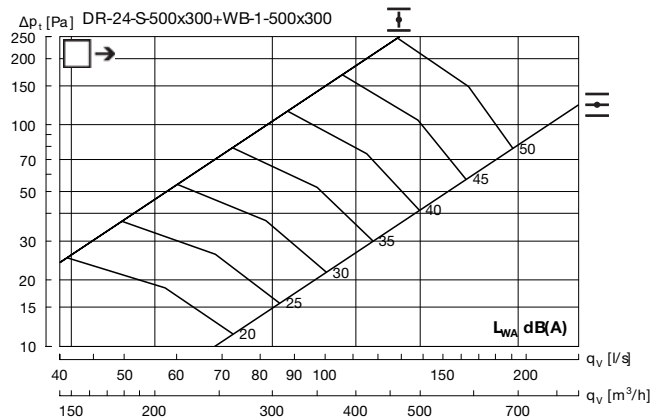

Hz	63	125	250	500	1K	2K	4K	8K
$K_{ok}$	2	2	2	0	-7	-16	-22	-30

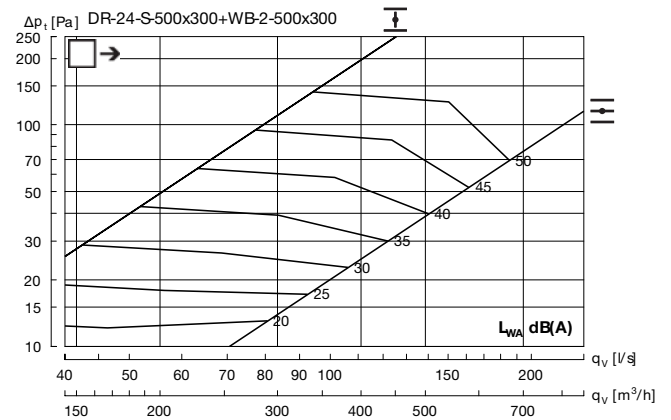

Hz	63	125	250	500	1K	2K	4K	8K
$K_{ok}$	3	2	-2	0	-4	-17	-28	-37